

Kemet®

Europe

voor gereedschapmakerijen en matrijzenbouwers

Polijststenen

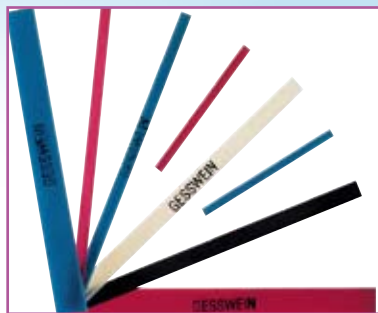

Een Naam Die Staat Voor Kwaliteit In Precisie Finishing
www.kemet-europe.com

Kemet



Polijststenen

Pagina	Producten
14	Handleppers, MACOLAEPP
11	Houders voor keramische stenen
9	Houders voor wetstenen
11	Keramische stenen, Supra, GESSWEIN
10	Keramische stenen, Xebec
11	Machinehouders
11	Steenhouders
9	Wetsteenhouders
9	Wetsteenolie
12 - 13	Wetstenen, Degussit
3 - 8	Wetstenen, GESSWEIN
15	Wetstenen, MACOLAEPP

Gesswein

WETSTENEN

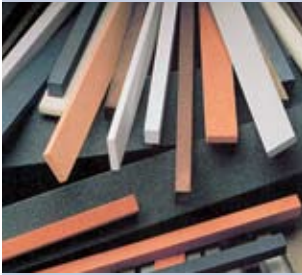

Gesswein wetstenen, bestemd voor de gereedschap- en matrijzenindustrie, zijn speciaal ontworpen volgens een strenge kwaliteitsnorm en kunnen direct na de machinale bewerking worden toegepast als voorbereiding op de polijstbewerking. Gesswein wetstenen worden gegoten. Hiervoor wordt een vloeibaar mengsel van schuur- en bindmiddel gebruikt, dat in een thermostatisch gecontroleerde oven wordt gebakken. Hierdoor wordt een uniforme verdeling van de schuurdeeltjes in elke steen gewaarborgd.

De wetstenen worden vóór het bakken gesneden en pas op maat geslepen zodra zij koud zijn. Dit proces zorgt voor een consistente hoge kwaliteit, zodat met de wetstenen werkelijk precisiewerk verricht kan worden.

Verscheidene soorten zijn beschikbaar, waarbij een grote keuze aan schuur- en bindmiddel combinaties mogelijk is. Alle wetstenen kunnen zowel handmatig als mechanisch worden toegepast met gebruik van verschillende houders.

De Gesswein wetstenen worden gebruikt met een olie en dienen apart te worden opgeslagen om te voorkomen dat fijnere korrels zich mengen met grovere waardoor krassen tijdens het gebruik kunnen ontstaan.

Gesswein wetstenen zijn ook in potloodvorm beschikbaar voor gebruik in vijlmachines, bijv. Diprofil of in de speciale houder.

TYPE MF

Silicium carbide stenen, zacht gebonden. Dankzij het bindmiddel komen steeds nieuwe korrels vrij die de steen een hoge snijcapaciteit geven en voorkomen dat de steen gaat volzitten. Voor het egaliseren van oppervlakken. Ook zeer goed voor de nabewerking van contouren aangezien de betrekkelijk zachte steen vrij gemakkelijk het gewenste profiel aanneemt. Geschikt voor gehard staal. Veel gebruikt in de gereedschapmakerij.

Afm. in mm	Grofte	Type	Art. no.
6 x 1,5 x 100	220	200	39002
	320	300	39003
	400	400	39004
	600	600	39006
6 x 6 x 100	220	202	39022
	320	302	39023
	400	402	39024
	600	602	39026
6 x 6 x 150	220	1202	39072
	320	1302	39073
	400	1402	39074
	600	1602	39076
13 x 3 x 150	220	1203	39082
	320	1303	39083
	400	1403	39084
	600	1603	39086
13 x 6 x 100	220	204	39042
	320	304	39043
	400	404	39044
	600	604	39046
13 x 6 x 150	220	1204	39092
	320	1304	39093
	400	1404	39094
	600	1604	39096
13 X 13 X 150	220	1205	39102
	320	1305	39103
	400	1405	39104
	600	1605	39106
25 x 25 x 150	220	1206	39112
	320	1306	39113
	400	1406	39114
	600	1606	39116

Introductie assortiment MF:

2 st. van elk: 39022 / 39023 / 39024 / 39042 / 39043 / 39044

39800

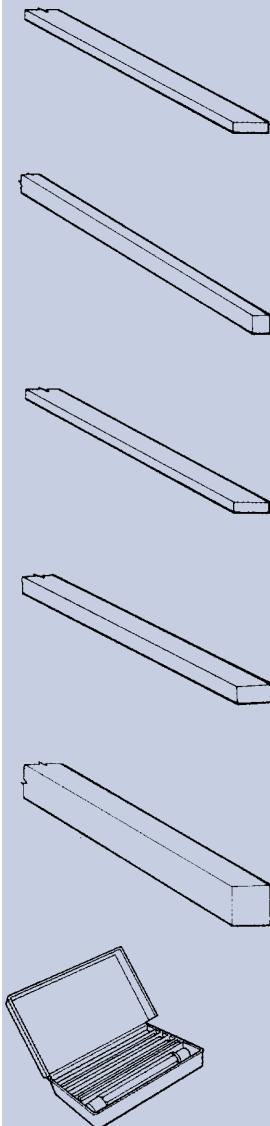

Gesswein WETSTENEN

TYPE DF

Aluminium oxide stenen, halfzachte binding, grote vormvastheid. Voor profielcorrectie in hard en zacht staal. Veel gebruikt na RA en EDM stenen. Veel gebruikt in de matrijzen- en stempelmakerij.

Afm. in mm	Grofte	Type	Art. no.	
4 x 4 x 100	220	2	39702	
	320	3	39703	
	400	4	39704	
	600	6	39706	
	900	9	39709	
6 x 1.5 x 100	220	2210	39252	
	320	2310	39253	
	400	2410	39254	
	600	2610	39256	
	900	2910	39259	
6 x 6 x 150	150	2102	39271	
	220	2202	39272	
	320	2302	39273	
	400	2402	39274	
	600	2602	39276	
Ø 6 x 150	150	3102	39201	
	220	3202	39202	
	320	3302	39203	
	400	3402	39204	
	600	3602	39206	
900	3902	39209		
	10 x 10 x 150	150	2108	39281
		220	2208	39282
		320	2308	39283
		400	2408	39284
600		2608	39286	
900	2908	39289		
	Ø 10 X 150	150	3108	39211
		220	3208	39212
		320	3308	39213
		400	3408	39214
600		3608	39216	
13 X 3 X 150	150	2103	39301	
	220	2203	39302	
	320	2303	39303	
	400	2403	39304	
	600	2603	39306	
900	2903	39309		
	13 X 6 X 150	150	2104	39311
		220	2204	39312
		320	2304	39313
		400	2404	39314
600		2604	39316	
900	2904	39319		
	Ø 13 X 150	150	3105	39221
		220	3205	39222
		320	3305	39223
		400	3405	39224
600		3605	39226	

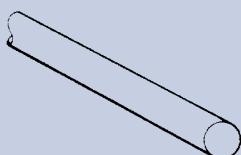
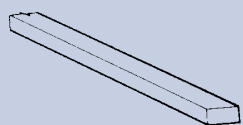
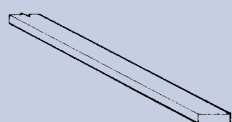
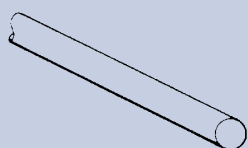
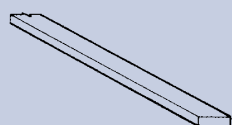
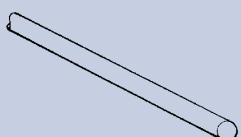
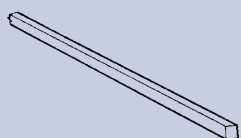
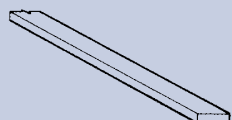
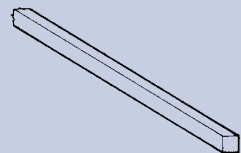

Gesswein WETSTENEN

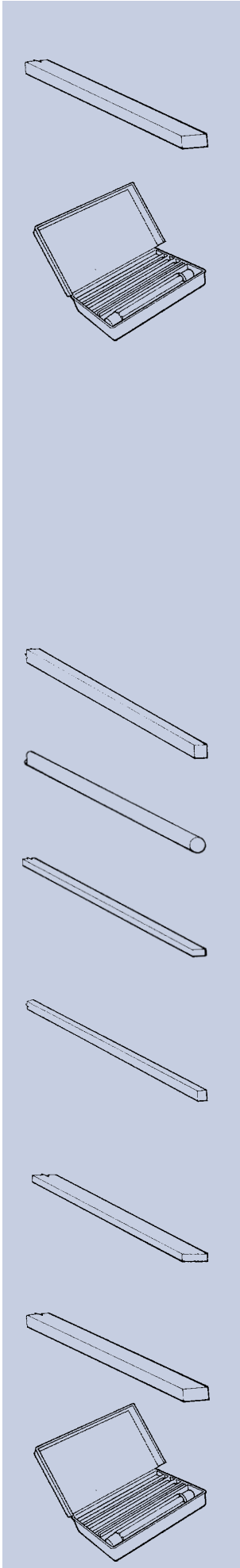

TYPE DF vervolg

Afm. in mm	Grofte	Type	Art. no.
25 X 13 X 150	150	2107	39361
	220	2207	39362
	320	2307	39363
	400	2407	39364
	600	2607	39366
	900	2907	39369
Introductie assortiment DF: 2 st. van elk: 39272 / 39273 / 39274 / 39312 / 39313 / 39314			39820

TYPE RA

Aluminium oxide wetstenen met speciale kunstharsbinding. Deze geeft grote breekweerstand en dient als buffer tussen de verschillende korrels. Dit resulteert in een betere finish dan van de aangegeven korrelgrofte zou worden verwacht.

Zij zijn buitengewoon vormvast en hebben een lange standtijd. De bereikbare oppervlaktekwaliteit is verrassend goed. Gebruikt voor de verwijdering van de vonkerosie huid. Het scherpe aluminium oxide doet dit snel, zeker en precies.

Nabewerking kan eventueel plaatsvinden met DF stenen.

Afm. in mm	Grofte	Type	Art. no.
4 x 4 x 100	180	41	39741
	220	42	39742
	320	43	39743
	600	46	39746
Ø 4 x 100	320	33	39733
6 x 3 x 150	90	4091	39600
	120	4121	39601
	180	4181	39603
	220	4201	39604
	320	4301	39605
	600	4601	39606
6 X 6 X 150	90	4092	39610
	120	4122	39611
	180	4182	39613
	220	4202	39614
	320	4302	39615
	600	4602	39616
13 X 3 X 150	90	4093	39620
	120	4123	39621
	180	4183	39623
	220	4203	39624
	320	4303	39625
	600	4603	39626
13 X 6 X 150	90	4094	39630
	120	4124	39631
	180	4184	39633
	220	4204	39634
	320	4304	39635
	600	4604	39636

Introductie assortiment RA:

2 st. van elk: 39610 / 39613 / 39615 / 39630 / 39633 / 39635

39860

Gesswein WETSTENEN

TYPE EDM

Voor vonkgeërodeerde matrijzen. Het scherpe en goed verspanende aluminium oxide neemt in zeer korte tijd de extreem harde vonkerosie huid weg. Met de fijne korrels is een hoge kwalitatieve afwerking bereikbaar. Zachter dan RA en uitstekend geschikt voor gewone staalsoorten, al dan niet gehard.

Afm. in mm	Grofte	Type	Art. no.
4 x 4 x 100	120	61	39761
	180	62	39762
	320	63	39763
	400	64	39764
	600	66	39766
6 x 3 x 150	120	6121	39411
	180	6181	39412
	320	6301	39413
	400	6401	39414
	600	6601	39416
6 x 6 x 150	120	6122	39421
	180	6182	39422
	320	6302	39423
	400	6402	39424
	600	6602	39426
Ø 6 x 150	120	E122	39471
	180	E182	39472
	320	E302	39473
10 x 10 x 150	120	6128	39451
	180	6188	39452
	320	6308	39453
13 x 1.5 x 150	120	6120	39401
	180	6180	39402
	320	6300	39403
	400	6400	39404
	600	6600	39406
13 x 3 x 150	120	6123	39431
	180	6183	39432
	320	6303	39433
	400	6403	39434
	600	6603	39436
13 x 6 x 150	120	6124	39441
	180	6184	39442
	320	6304	39443
	400	6404	39444
	600	6604	39446
25 x 25 x 150	120	6126	39461
	180	6186	39462
	320	6306	39463

Introductie assortiment EDM:

2 st. van elk: 39411 / 39412 / 39413 / 39431 / 39432 / 39433

39840

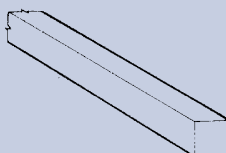
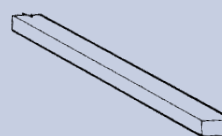
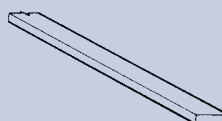
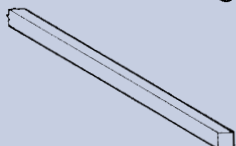
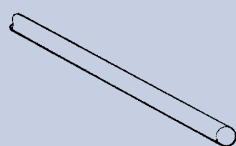
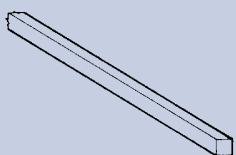
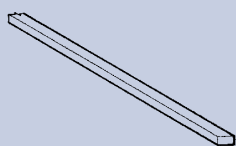
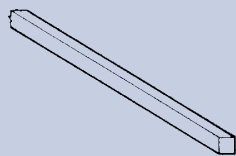

Gesswein WETSTENEN

TYPE WP

Deze aluminium oxide kwaliteit is slechts verkrijgbaar in K800 welke wij aanbevelen als nabewerking na de MF stenen.

Afm. in mm	Grofte	Type	Art. no.
6 x 3 x 100	800	801	39781
6 x 6 x 100	800	802	39782
13 x 3 x 100	800	803	39783
13 x 6 x 100	800	804	39784
13 x 13 x 100	800	805	39785

TYPE OT

Witte aluminium oxide stenen, geïmpregneerd met olie. Een harde, goed snijdende steen die niet vol gaat zitten. Zeer geschikt voor hoeken, ribben, randen en profielen. Voor harde en zachte gereedschappen.

Afm. in mm	Grofte	Type	Art. no.
4 x 4 x 100	120	51	39551
	220	52	39552
	320	53	39553
	400	54	39554
	600	56	39556
6 x 3 x 150	120	5101	39511
	220	5201	39512
	320	5301	39513
	400	5401	39514
	600	5601	39516
13 x 6 x 150	120	5104	39541
	220	5204	39542
	320	5304	39543
	400	5404	39544
	600	5604	39546

TYPE RO

Een betrekkelijk zachte aluminium oxide steen. Grove korrel, snijdt zeer snel. Voor verwijdering van diepe krassen en beschadigingen. Voor fijne oppervlakken is nabewerking vereist.

Afm. in mm	Grofte	Type	Art. no.
25 x 13 x 200	80	8081	39770
	100	8101	39771
	150	8151	39772
	220	8201	39773

Gesswein WETSTENEN

TYPE SF

Vervaardigd uit toonaarde en eigenlijk nog fijner dan de aangegeven K1200. Deze stenen laten gegarandeerd geen krassen achter. Eventueel nog na te bewerken met een fijne Kemet diamantpasta.

De SF stenen worden meestal ingezet na de DF en WP soorten.

Afm. in mm	Grofte	Type	Art. no.
6 x 3 x 150	1200	9001	39791
6 x 6 x 150	1200	9002	39792
13 x 3 x 150	1200	9003	39793
13 x 6 x 150	1200	9004	39794

ULTRA ZACHTE STENEN

Aluminium oxide ultra zachte stenen met een extra zachte binding. Hierdoor komen steeds nieuw korrels vrij, die de steen een hoge slijp capaciteit geven en voorkomen dat de steen gaat volzitten.

Voor het bewerken van zachte materialen zoals aluminium, roestvast staal, brons, beryllium en kirksite. Voor een snelle verspaning. Stenen gaan niet vol zitten. Gemakkelijk in vorm te brengen voor het bewerken van contouren.

Afm. in mm	Grofte	Type	Art. no.
12 x 6 x 150	120	7104	39951
	320	7304	39953
	600	7604	39956
	1200	7004	39960
25 x 12 x 150	120	7107	39961
	320	7307	39963
	600	7607	39966
	1200	7007	39970
25 x 25 x 150	120	7106	39971
	320	7306	39973
	600	7606	39976
	1200	7006	39980

Gesswein WETSTENEN

WETSTEEN ACCESSOIRES

B1 WETSTEENOLIE

Speciale chloorvrije snijolie die voorkomt dat de stenen gaan volzitten. Bevordert betere en snellere verspaning. Bewerkstelt een prachtig glad oppervlak, is praktisch geurloos, vooral zuinig en vervliegt nauwelijks. Verdient voorkeur boven petroleum.



Art. no.

Container, 0.5 lt.	39992
Container, 1.0 lt.	39993
Container, 5.0 lt.	39996

WETSTEENHOUDERS

Art. no.

Type A:	met snelspanner voor 4 x 4 mm	39901
Type B:	universeelhouder voor 4 x 4 mm / 6 x 3 mm / 6 x 6 mm	39902
Type C:	machinehouder met 3 mm stift, voor alle afmetingen	39921
Type D:	90° draaibare kunststof machinehouder met 3 mm stift, voor 13 x 3 mm / 13 x 6 mm	39922
Type E:	voor 13 x 6 mm	39923
Type VES:	machinehouder met 3 mm stift voor 6 x 1,5 / 6 x 3 / 4 x 4 13 x 1,5 / 13 x 3 mm	581304

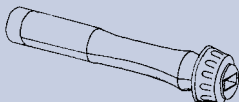
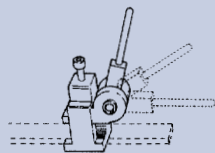
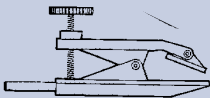
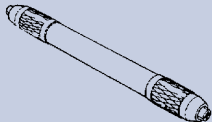
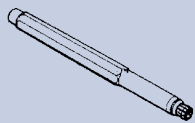

Xebec KERAMISCHE STENEN



Ontwikkeld voor het bewerken van oppervlakken, bogen, ribben etc. in verschillende matrijzen. Ook voor het gemakkelijk verwijderen van bramen.

Speciaal voor :

- smalle oppervlakken, omdat de stenen niet snel breken
- complexe vormen waarbij een uniforme finishing van belang is
- ruwe oppervlakken na een vonkersie bewerking

Zeer sterk, scheur- en breekvast. Voor een snelle finishing van metalen zoals aluminium, koper e.d. Gaan niet dicht zitten. Nagenoeg geen warmteontwikkeling. Ook zijkanten inzetbaar. Per grofte geldt een andere kleurcodering.

Afm. in mm	Paars K120	D. bruin 220	L. Bruin K300	Oranje K400	Zwart K600	Blauw K800	Wit K1000	Rood K1200
Art. no.	Art. no.	Art. no.	Art. no.	Art. no.	Art. no.	Art. no.	Art. no.	Art. no.
0.3 x 4 x 100	-	1710117	1710120	1710122	1710124	1710126	1710128	1710129
0.4 x 4 x 100	-	1710217	1710220	1710222	1710224	1710226	1710228	1710229
0.5 x 4 x 100	-	1710317	1710320	1710322	1710324	1710326	1710328	1710329
0.5 x 6 x 100	-	1710417	1710420	1710422	1710424	1710426	1710428	1710429
0.5 x 10 x 100	-	1710517	1710520	1710522	1710524	1710526	1710528	1710529
0.8 x 4 x 100	-	1710617	1710620	1710622	1710624	1710626	1710628	1710629
0.8 x 6 x 100	-	1710717	1710720	1710722	1710724	1710726	1710728	1710729
0.8 x 10 x 100	-	1710817	1710820	1710822	1710824	1710826	1710828	1710829
1.0x 1 x 100	1711014	1711017	1711020	1711022	1711024	1711026	1711028	1711029
1.0x 2 x 100	1711114	1711117	1711120	1711122	1711124	1711126	1711128	1711129
1.0 x 4 x 100	1711214	1711217	1711220	1711222	1711224	1711226	1711228	1711229
1.0 x 6 x 100	1711314	1711317	1711320	1711322	1711324	1711326	1711328	1711329
1.0 x 8 x 100	1711414	1711417	1711420	1711422	1711424	1711426	1711428	1711429
1.0 x 10 x 100	1711514	1711517	1711520	1711522	1711524	1711526	1711528	1711529
2 x 2 x 100	1712014	1712017	1712020	1712022	1712024	1712026	1712028	1712029
2 x 4 x 100	1712114	1712117	1712120	1712122	1712124	1712126	1712128	1712129
2 x 6 x 100	1712214	1712217	1712220	1712222	1712224	1712226	1712228	1712229
2 x 10 x 100	1712314	1712317	1712320	1712322	1712324	1712326	1712328	1712329
3 x 4 x 100	1712414	1712417	1712420	1712422	1712424	1712426	1712428	1712429
3 x 6 x 100	1712514	1712517	1712520	1712522	1712524	1712526	1712528	1712529
3 x 10 x 100	1712614	1712617	1712620	1712622	1712624	1712626	1712628	1712629
Ø 1 x 50	-	1713017	1713020	1713022	1713024	1713026	1713028	1713029
Ø 1 x 100	-	1713117	1713120	1713122	1713124	1713126	1713128	1713129
Ø 2 x 50	-	1713417	1713420	1713422	1713424	1713426	1713428	1713429
Ø 2 x 100	-	1713517	1713520	1713522	1713524	1713526	1713528	1713529
Ø 3 x 50	-	1713617	1713620	1713622	1713624	1713626	1713628	1713629
Ø 3 x 100	-	1713717	1713720	1713722	1713724	1713726	1713728	1713729
2.34 x 50	-	1713817	1713820	1713822	1713824	1713826	1713828	1713829
2.34 x 100	-	1713917	1713920	1713922	1713924	1713926	1713928	1713929
Ø 6 x 50	-	1714017	1714020	1714022	1714024	1714026	1714028	1714029
Ø 6 x 100	-	1714117	1714120	1714122	1714124	1714126	1714128	1714129

HITTEBESTENDIGE STENEN

1 x 4 x 100	1718014	1718017	-	-	-	1718026	-	1718029
1 x 6 x 100	1718114	1718117	-	-	-	1718126	-	1718129

GEDIAMANTEERDE STENEN

Afm. in mm	# 200	# 400	# 800
1 x 4 x 100	-	1719017	-
1 x 6 x 100	-	1719117	-
1 x 10 x 100	-	1719217	-
Ø 3 x 50	-	-	1719322
Ø 3 x 100	-	-	1719422

Supra KERAMISCHE STENEN

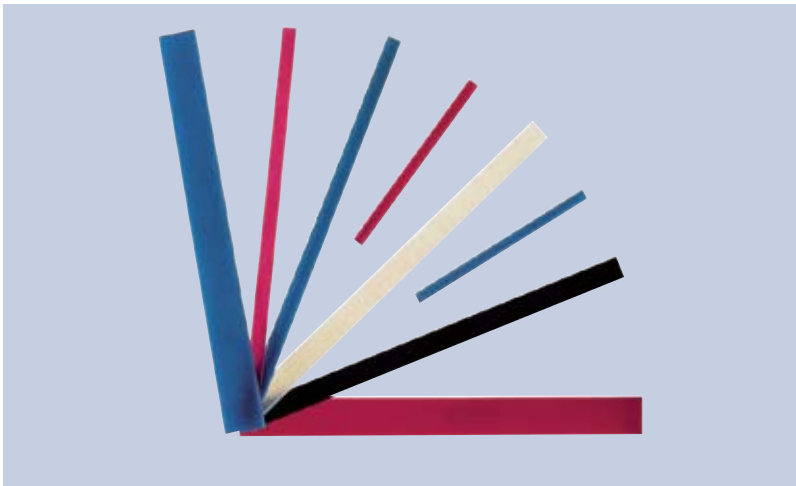

Zeer sterk en vormvast.
Geschikt voor veeleisende werkzaamheden, in het bijzonder voor het bewerken van vonkstructuur.

Deze stenen geven een geweldig polijstresultaat.
Zij zijn gemaakt van kunststofgebonden lange keramische vezels en kunnen zowel handmatig als in ultrasone en mechanische polijstsystemen gebruikt worden.

Per grofte wordt een andere kleurcodering toegepast.



Afm. in mm	Smaragd K120	Goud K 180	L.Bruin K 300	Oranje K 400	Bruin K 600	Blauw K 800	Wit K 1000	Rood K 1200
	Art. no.	Art. no.	Art. no.	Art. no.	Art. no.	Art. no.	Art. no.	Art. no.
0.5 x 4 x 100	38948	38769	38770	38771	38772	38774	38776	38778
0.5 x 6 x 100	38949	38779	38780	38781	38782	38784	38786	38788
0.5 x 10 x 100	38950	38789	38790	38791	38792	38794	38796	38798
0.8 x 4 x 40	-	38679	38680	38681	38682	38684	38686	38688
0.8 x 4 x 100	38930	38499	38500	38501	38502	38504	38506	38508
0.8 x 6 x 100	38931	38509	38510	38511	38512	38514	38516	38518
0.8 x 10 x 100	38932	38519	38520	38521	38522	38524	38526	38528
1 x 4 x 40	-	38689	38690	38691	38692	38694	38696	38698
1 x 4 x 100	38933	38529	38530	38531	38532	38534	38536	38538
1 x 4 x 150	38934	38539	38540	38541	38542	38544	38546	38548
1 x 6 x 40	-	38699	38700	38701	38702	38704	38706	38708
1 x 6 x 100	38935	38549	38550	38551	38552	38554	38556	38558
1 x 6 x 150	38936	38559	38560	38561	38562	38564	38566	38568
1 x 10 x 100	38937	38569	38570	38571	38572	38574	38576	38578
1 x 10 x 150	38938	38579	38580	38581	38582	38584	38586	38588
1.5 x 4 x 100	38940	38589	38590	38591	38592	38594	38596	38598
1.5 x 6 x 100	38941	38599	38600	38601	38602	38604	38606	38608
1.5 x 10 x 100	38942	38609	38610	38611	38612	38614	38616	38618
2 x 4 x 100	38943	38619	38620	38621	38622	38624	38626	38628
2 x 6 x 40	-	38709	38710	38711	38712	38714	38716	38718
2 x 6 x 100	38944	38629	38630	38631	38632	38634	38636	38638
2 x 10 x 100	38945	38639	38640	38641	38642	38644	38646	38648
Ø 3 x 30	-	38719	38720	38721	38722	38724	38726	38728
Ø 3 x 50	38946	38649	38650	38651	38652	38654	38656	38658
Ø 3 x 100	38947	38659	38660	38661	38662	38664	38666	38668
Ø 3.2 x 50	-	38669	38670	38671	38672	38674	38676	38678



STEENHOUDERS

	Art. no.
4 mm breedte	38914
6 mm breedte	38916
10 mm breedte	38920
Ø 3 mm	38921

MACHINEHOUDERS

	Art. no.
 4 mm breedte	581346
 6 mm breedte	581345
 10 mm breedte	581344

Degussit WETSTENEN



Voor het aanzetten van snijgereedschap, het aanbrengen van snijkanten, het inkerven van profielen en het bewerken van gehard stalen matrijzen. Ook toepasbaar voor kwarts, glas en keramiek.

Zowel droog als nat inzetbaar met gebruik van B1 wetsteenolie.

Degussit stenen kunnen met een grovere korrel worden afgerond of geslepen.

De wetstenen zijn per stuk en in assortimenten verkrijgbaar in de hieronder vermelde vormen en afmetingen.

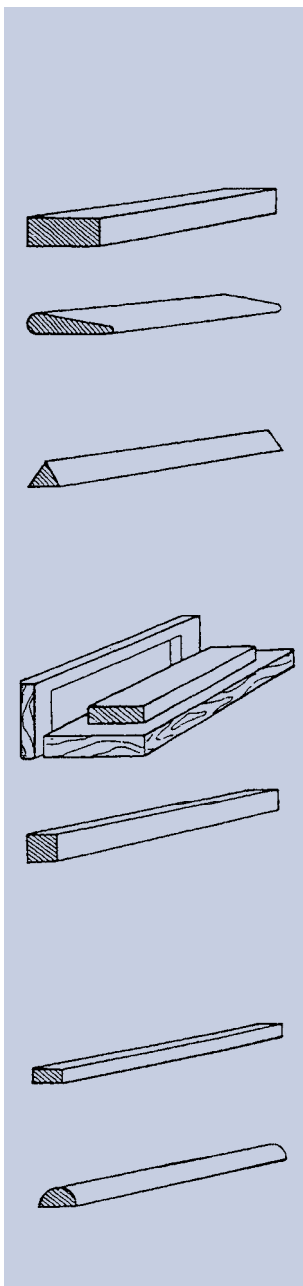

Vorm	Afm. in mm	Fijn Art. no.	Middel Art. no.	Grof Art. no.
Banksteen	10 x 25 x 100	40908	40914	40916
	15 x 25 x 150	40911	40944	40955
	12 x 50 x 200	40919	40945	-
Taps	7/2 x 30 x 100	-	40912	-
Driehoek	2 x 50	40863	-	-
	3 x 100	40864	-	-
	4 x 100	40938	40929	-
	6 x 100	40939	40949	40957
	8 x 100	40907	40934	40958
	10 x 100	40923	40851	40902
Banksteen gekit in houten kist	10 x 25 x 100	40918	40946	40956
	10 x 50 x 120	40905	40947	-
	12 x 50 x 200	40936	40948	-
Vierkant	1 x 50	40861	-	-
	2 x 100	40862	-	-
	4 x 100	40906	40928	-
	6 x 100	40964	40931	40960
	8 x 100	40933	40951	40961
	10 x 100	40910	40852	40932
Vlak	13 x 120	40926	40901	40962
	0,3 x 3 x 50	40868	-	-
	6 x 8 x 100	40853	-	-
	3 x 6 x 100	40921	40917	-
Halfrond	6 X 8 x 100	40853	40909	40922
	4 x 100	40869	-	-
	10 x 100	-	40913	40854

Degussit WETSTENEN

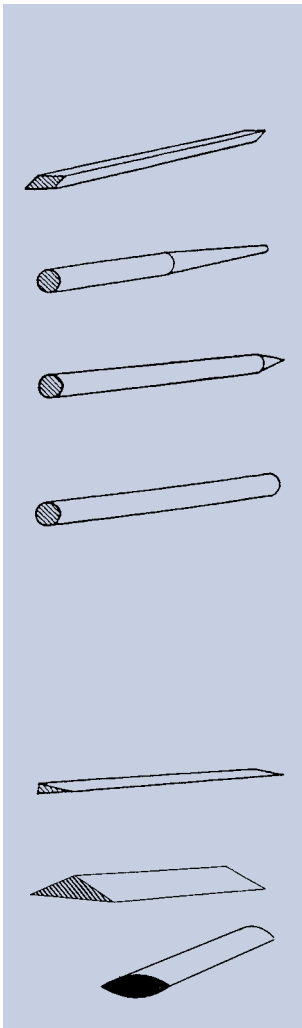

Vorm	Afmeting in mm	Fijn Art.no.	Middel Art.no.	Grof Art.no.
Ruit	5 x 13 x 100	-	-	40963
Konisch	2 x 5 x 100	40924	-	40925
Griffel	5 x 100	40940	-	-
Rond	1 x 50	40865	-	-
	2 x 100	40866	-	-
	3 x 100	40867	-	-
	4 x 100	40941	40930	-
	6 x 100	40942	40855	40903
	8 x 100	40943	40952	40904
	10 x 100	40935	40915	40954
Mesvorm	3/0,5 x15 x 100	40927	40953	-
Driehoek	1.5 x 5 x 100	40870	-	-
Ovaal	1.5 x 4 x 100	40871	-	-



Assortiment 40850:

Bestaande uit:

1x 40851, 1x 40852, 1x 40853,
1x 40854, 1x 40855

40850

Assortiment 40860:

Bestaande uit:

1x 40861, 1x 40862, 1x 40863, 1x 40864,
1x 40865, 1x 40866, 1x 40867, 1x 40868,
1x 40869, 1x 40870, 1x 40871 en 1x houder

40860

Macolaepp HANDLEPPERS

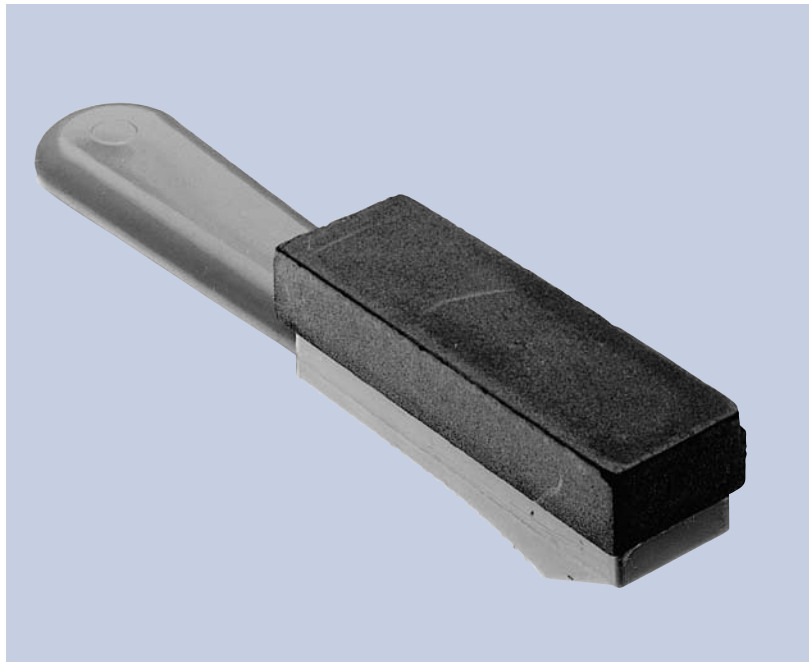

Nauwkeurige gradering, hoge dichtheid van de steen en de hardheid van het borium carbide garanderen een prachtige strakke snijkant aan uw gereedschap.

Naleppen van geslepen snijgereedschap verlengt de standtijd ervan in aanzienlijke mate. Macolaepp handleppers worden hiervoor met veel succes toegepast. Absoluut onmisbaar in elke werkplaats.

Ook materiaalopbouw op het snijgereedschap kan met de handlepper worden verwijderd, zonder dat hij vol gaat zitten.

AANBEVELINGEN VOOR (DRAAI)BEITELS

Afmeting	Materiaal	Korrel
< 10 mm ²	hardmetaal - staal	360 - rood
tot 20 mm ²	idem	220 - blauw
> 20 mm ²	idem	180 - geel
-	aluminium - hout	360 - rood

Geen vervorming of omleggen van kanten.

Art. no.

Te leveren in korrel :

180 geel	40023
220 blauw	40024
360 rood	40025
500 groen	40026

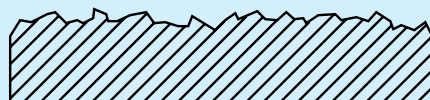

Snijkant na herslijpen



Snijkant na leppen

Macolaepp WETSTENEN

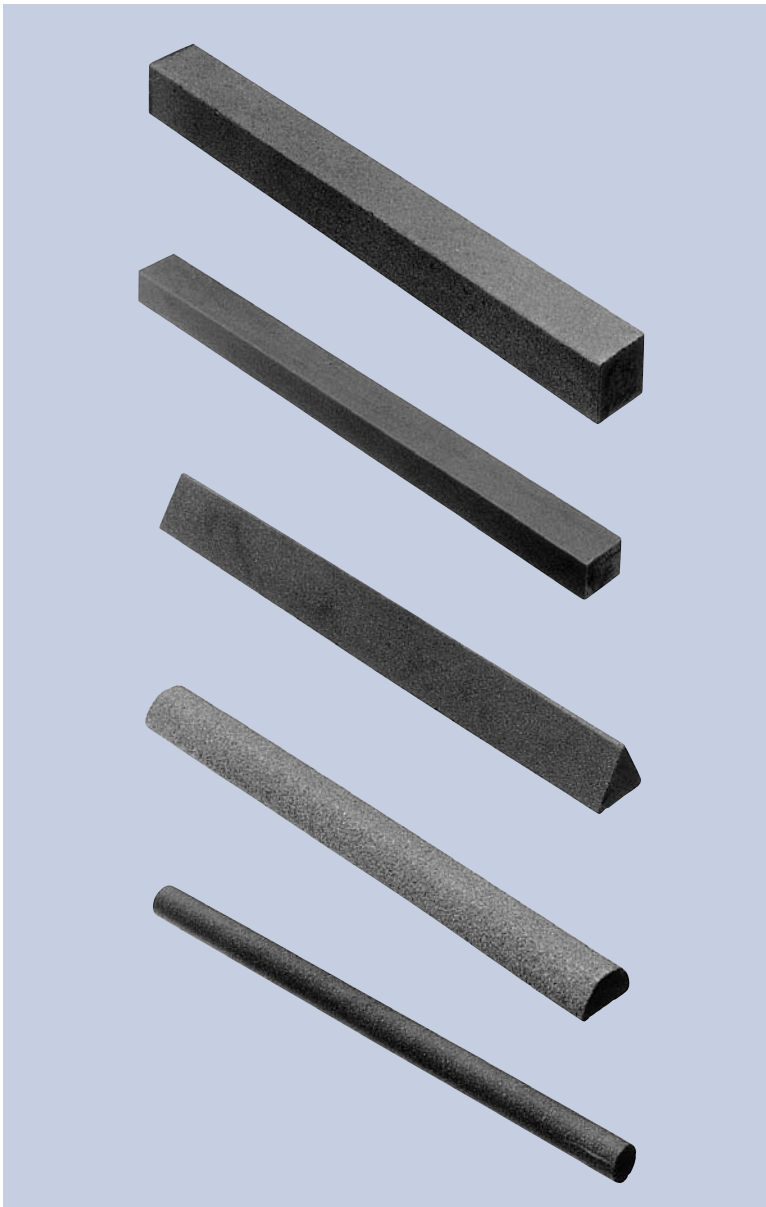

Vervaardigd uit borium carbide.
Geschikt voor alle metalen, van aluminium tot hardmetaal.

De grote voordelen zijn :

- altijd scherp, door hoge concentratie van slijpkorrels ($\pm 95\%$)
- gaan niet vol zitten
- worden droog gebruikt
- zijn nagenoeg onbreekbaar
- kleurcodering voor grofte herkenbaarheid

Vorm	Afmeting	K80 geel/ groen Art. no.	K120 grijs Art. no.	K180 geel Art. no.	K220 blauw Art. no.	K360 rood Art. no.	K500 groen Art. no.	K750 geel/ wit Art. no.	K1000 blauw/ wit Art. no.	K1500 rood/ wit Art. no.	K2000 groen/ wit Art. no.
■	10 x 10 x 100 mm	4010011	4010014	4010016	4010017	4010021	4010023	4010025	4010028	4010030	4010031
	15 x 15 x 125 mm	4011011	4011014	4011016	4011017	4011021	4011023	4011025	4011028	4011030	4011031
	20 x 20 x 150 mm	4012011	4012014	4012016	4012017	4012021	4012023	-	-	-	-
	25 x 25 x 175 mm	4013011	4013014	4013016	4013017	4013021	4013023	-	-	-	-
■	10 x 5 x 100 mm	4020011	4020014	4020016	4020017	4020021	4020023	4020025	4020028	4020030	4020031
	20 x 10 x 100 mm	4021011	4021014	4021016	4021017	4021021	4021023	4021025	4021028	4021030	4021031
	20 x 10 x 150 mm	4022011	4022014	4022016	4022017	4022021	4022023	4022025	4022028	4022030	4022031
	30 x 15 x 125 mm	4023011	4023014	4023016	4023017	4023021	4023023	4023025	4023028	4023030	4023031
	40 x 20 x 150 mm	4024011	4024014	4024016	4024017	4024021	4024023	-	-	-	-
	50 x 25 x 175 mm	4025011	4025014	4025016	4025017	4025021	4025023	4025025	4025028	4025030	4025031
	25 x 12,5 x 175 mm	4026011	4026014	4026016	4026017	4026021	4026023	4026025	4026028	4026030	4026031
50 x 12,5 x 175 mm	4027011	4027014	4027016	4027017	4027021	4027023	4027025	4027028	4027030	4027031	
▲	10 x 100	4030011	4030014	4030016	4030017	4030021	4030023	4030025	4030028	4030030	4030031
	5 x 70	4031011	4031014	4031016	4031017	4031021	4031023	4031025	4031028	4031030	4031031
◐	10 x 100	4034011	4034014	4034016	4034017	4034021	4034023	4034025	4034028	4034030	4034031
●	10 x 100	4036011	4036014	4036016	4036017	4036021	4036023	4036025	4036028	4036030	4036031
	5 x 70	4037011	4037014	4037016	4037017	4037021	4037023	4037025	4037028	4037030	4037031

Kemet®

Europe

Uw leverancier voor polijsten, vlakleppen, metallografie, reinigen, ontvetten en micro-smeren

Voor welke precisie finishing bewerking dan ook!



Kemet Europe B.V.
Oude Moerstraatsebaan 110
4614 RS Bergen op Zoom
NEDERLAND
Tel. 0164 - 271700
Fax 0164 - 243603
info@kemet-europe.com
www.kemet-europe.com

Kemet Europe B.V.B.A.
Lievenshoeklaan 27
2950 Kapellen
BELGIË
Tel. 03/248.57.33(34)
Fax 03/248.70.19
info@kemet-europe.com
www.kemet-europe.com

Een Naam Die Staat Voor Kwaliteit In Precisie Finishing

www.kemet-europe.com

Kemet